



LAVADORA AUTOMÁTICA DE FÁCIL USO

Manual de Uso y Cuidado

Para consultas respecto a características, operación/
desempeño, accesorios o servicio técnico, llame al:
01-800-83-00400

Visite nuestra página de Internet:
www.whirlpool.vto.com

Índice.....2

Este manual contiene información útil, léalo detenidamente.

ÍNDICE

WHIRLPOOL® LAVADORA	2
SEGURIDAD DE LA LAVADORA	3
PARTES Y CARACTERÍSTICAS	4
FUNCIONAMIENTO DE LA LAVADORA	5
Para comprender los ciclos de lavado	5
Cómo cargar la lavadora.....	5
Sonidos normales de la lavadora	5
Puesta en marcha de la lavadora	6
Cómo seleccionar un ciclo, tiempo y temperatura	7
Enjuagar y exprimir	8
Desaguar y exprimir	8
Filtro de pelusa autolimpiable	8
CUIDADO DE LA LAVADORA.....	8
Limpieza de su lavadora	8
Mangueras de entrada del agua.....	9
Cuidado durante las vacaciones, el almacenamiento y las mudanzas.....	9
SOLUCIÓN DE PROBLEMAS	9
FORMATO DE IDENTIFICACIÓN	12
GARANTÍA	12

WHIRLPOOL® LAVADORA

Especificaciones Técnicas

Modelo	7MLSQ8000
Potencia Nominal	1 000 W
Frecuencia de Operación	60 Hz
Consumo de Corriente	10 A
Tensión de Alimentación	127 V -
Capacidad Máxima	11 kg
Altura	108 cm
Ancho	68 cm
Profundidad	65 cm

Importador

COMERCIAL ACROS WHIRLPOOL, S.A. DE C.V.
Av. San Nicolás 2121 Nte.
Col. 1o de Mayo, C.P. 64550
Monterrey, N.L., México
Tel. (018) 329-22-00

Exportador

WHIRLPOOL CORPORATION
Benton Harbor, Michigan
U.S.A.

Mensaje para el usuario

Agradecemos la compra de un electrodoméstico WHIRLPOOL®. Porque su vida es cada vez más activa y con mayores ocupaciones, las lavadoras WHIRLPOOL son fáciles de usar, ahorran tiempo y le dan funcionalidad al hogar. Para asegurar que la lavadora funcione por muchos años sin problemas, hemos diseñado este Manual de Uso y Cuidado. Contiene información valiosa acerca de cómo operar y cuidar de su lavadora correcta y seguramente. Por favor léalo con cuidado.

SEGURIDAD DE LA LAVADORA

Su seguridad y la seguridad de los demás es muy importante.

Hemos incluido muchos mensajes importantes de seguridad en este manual y en su electrodoméstico. Lea y obedezca siempre todos los mensajes de seguridad.



Este es el símbolo de advertencia de seguridad.

Este símbolo le llama la atención sobre peligros potenciales que pueden ocasionar la muerte o una lesión a usted y a los demás.

Todos los mensajes de seguridad irán a continuación del símbolo de advertencia de seguridad y de la palabra "PELIGRO" o "ADVERTENCIA". Estas palabras significan:

 **PELIGRO**

Si no sigue las instrucciones de inmediato, usted puede morir o sufrir una lesión grave.

 **ADVERTENCIA**

Si no sigue las instrucciones, usted puede morir o sufrir una lesión grave.

Todos los mensajes de seguridad le dirán el peligro potencial, le dirán cómo reducir las posibilidades de sufrir una lesión y lo que puede suceder si no se siguen las instrucciones.

INSTRUCCIONES IMPORTANTES DE SEGURIDAD

ADVERTENCIA: Para reducir el riesgo de incendio, choque eléctrico o lesiones a personas al usar su lavadora, siga las precauciones básicas, incluyendo las siguientes:

- Lea todas las instrucciones antes de usar la lavadora.
- No lave artículos que hayan sido previamente limpiados, lavados, remojados o humedecidos con gasolina, solventes para lavar en seco, u otras sustancias inflamables o explosivas ya que éstas emanan vapores que podrían encenderse o causar una explosión.
- No agregue gasolina, solventes para lavar en seco, u otras sustancias inflamables o explosivas al agua de lavado. Estas sustancias emanan vapores que podrían encenderse o causar una explosión.
- En ciertas condiciones, puede generarse gas hidrógeno en un sistema de agua caliente que no se haya usado por dos semanas o un período mayor. **EL GAS HIDRÓGENO ES EXPLOSIVO.** Si no se ha usado el agua caliente durante dicho período, antes de usar la lavadora, abra todos los grifos de agua caliente y deje que corra el agua por varios minutos. Esto liberará todo el gas hidrógeno que se haya acumulado. Debido a la inflamabilidad de dicho gas, no fume ni use una llama abierta durante este lapso.
- No permita que los niños jueguen encima o dentro de la lavadora. Es necesario una supervisión cuidadosa de los niños toda vez que se use la lavadora cerca de ellos.
- Antes de poner la lavadora fuera de servicio o desecharla, quítele la tapa.
- No introduzca las manos en la lavadora si el tambor o el agitador están funcionando.
- No instale ni almacene esta lavadora donde pudiese estar sometida a la intemperie.
- No trate de forzar los controles.
- No repare ni cambie pieza alguna de la lavadora ni intente realizar tarea alguna de servicio técnico, excepto cuando así se le indique específicamente en el Manual de Uso y Cuidado o en instrucciones de reparación para el usuario publicadas, que usted entienda y para cuya ejecución cuente con la habilidad necesaria.
- Para obtener información respecto a los requisitos de conexión a tierra, refiérase a las "INSTRUCCIONES DE INSTALACION."

GUARDE ESTAS INSTRUCCIONES

PARTES Y CARACTERÍSTICAS

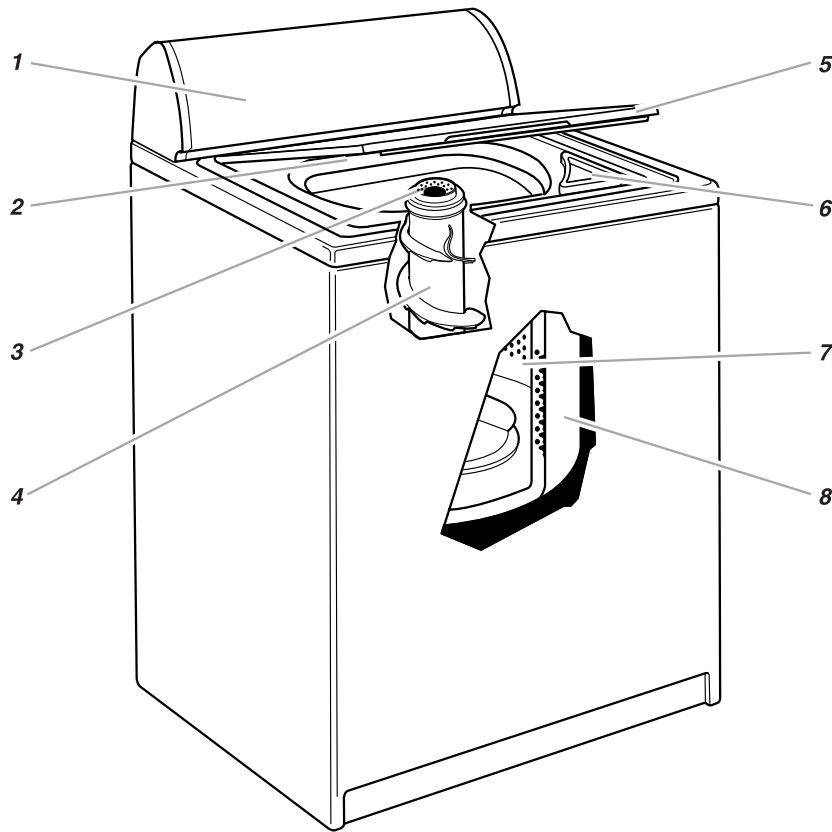

1. Panel de control
2. Etiqueta con el número de modelo y serie
3. Depósito de Suavizante
4. Agitador XTRA ROLL ACTION™ PLUS
5. Tapa
6. Depósito de Blanqueador de cloro Líquido
7. Canasta de porcelana blanca DURASMOOTH™
8. Tina

Otra característica

Filtro para pelusa autolimpiable

Panel de control

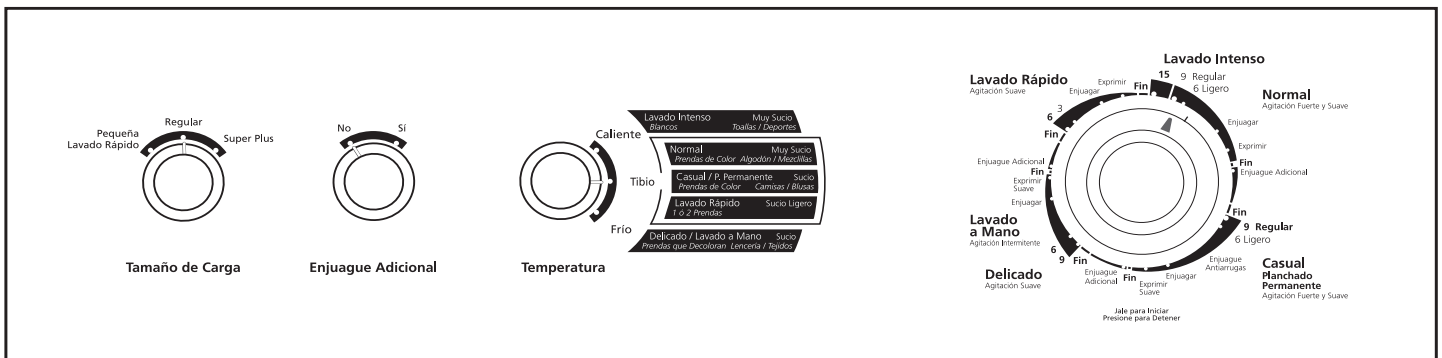

FUNCIONAMIENTO DE LA LAVADORA

Para comprender los ciclos de lavado





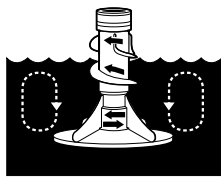



Cuando se fija la perilla del Control de Ciclos en un número y se jala, la lavadora se llena (hasta el tamaño de carga seleccionado) antes de que comience la agitación y la medida del tiempo. La lavadora comienza la agitación inmediatamente después del llenado. La agitación ocurre con la tapa de la lavadora abierta o cerrada.

Durante la agitación, el agitador crea una acción continua envolvente que proporciona una limpieza minuciosa de la carga de lavado.

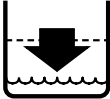
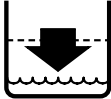

Una vez iniciada la agitación, la perilla del Control de Ciclos gira en el sentido de las manecillas del reloj hasta apuntar el área de FIN y el ciclo termina.

NOTA: La lavadora hace una pausa breve a través de cada ciclo. Estas pausas son normales para el funcionamiento de la lavadora.

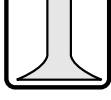
LAVADO	ENJUAGUE
 1. Llena	 1. Llena
 2. Lava el Tiempo Seleccionado	 2. Enjuaga
 3. Desagua [†] sin agitación	 3. Desagua sin agitación
 4. Exprime	 4. Exprime-enjuague por rocío
	 5. Exprime
[†] El ciclo de Casual/Planchado permanente desagua parcialmente, llena, agita brevemente y desagua.	 6. Fin

Cómo cargar la lavadora

Sugerencias para seleccionar la carga

Para estas cargas de volumen completo recomendadas, coloque el control de TAMAÑO DE CARGA a la posición de la carga más grande.

LAVADORAS DE SUPER CAPACITY™

Ropa de trabajo pesado

3 pares de pantalones	1 traje de mecánico
3 camisas	1 overol
4 pares de jeans	

Artículos delicados

3 camisolas	2 brasieres
1 bata acolchonada	2 camisones
4 fondos	1 vestido de bebé
4 calzones	

Toallas

10 toallas de baño	14 toallas faciales
10 toallas de mano	1 tapete de baño

Carga mixta

3 sábanas matrimoniales	2 camisas
4 fundas	2 blusas
8 playeras	8 pañuelos
6 pares de shorts	

Sonidos normales de la lavadora

Su nueva lavadora puede producir ruidos que su vieja lavadora no hacía. Como se trata de ruidos con los que usted no está familiarizado, quizás le preocupen. Estos ruidos son normales.

Durante el lavado

Siempre que seleccione un ajuste para una carga pequeña, su lavadora tendrá un nivel de agua más bajo. Esto puede originar un chasquido proveniente de la parte superior del agitador.

Durante el desagüe

Si el agua de su lavadora se desagua rápidamente (dependiendo de su instalación), usted podrá oír el aire succionado a través de la bomba durante la parte final del desagüe.

Después de desaguar y antes del exprimir

Al cambiar el ciclo de desaguar a exprimir, usted podrá oír los engranes que cambian de velocidad.

Puesta en marcha de la lavadora

⚠ ADVERTENCIA



Peligro de Incendio

Nunca coloque en la lavadora artículos que estén humedecidos con gasolina o cualquier otro líquido inflamable.

Ninguna lavadora puede eliminar completamente el aceite.

No seque ningún artículo que haya tenido alguna vez cualquier tipo de aceite (incluyendo aceites de cocina).

No seguir estas instrucciones puede ocasionar la muerte, explosión o incendio.

⚠ ADVERTENCIA



Peligro de Choque Eléctrico

Conecte este aparato con conexión a tierra.

No use extensiones eléctricas.

No seguir estas instrucciones puede ocasionar la muerte, incendio o choque eléctrico.

1. Mida el detergente y viértalo en la lavadora. Para mejores resultados se recomienda utilizar el detergente ARIEL®. Si desea agregue blanqueador no decolorante en polvo o líquido. Añada más detergente para el ciclo Lavado Intenso.

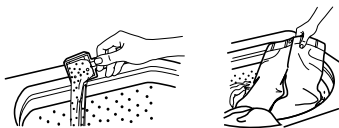

Ponga una carga seleccionada de ropa en la lavadora de manera holgada.

- Cargue la lavadora de manera pareja para mantener el balance de la lavadora. Combine artículos grandes con artículos pequeños.

- Los artículos deben moverse con facilidad en el agua de lavado. Sobrecargar la lavadora puede resultar en una limpieza deficiente.
- Para reducir la formación de arrugas en ropa de Casual/Planchado Permanente y algunos tejidos sintéticos, seleccione un tamaño de carga grande para proporcionar más espacio (vea el paso 5).

2. (PASO OPCIONAL) Vierta una medida de blanqueador de cloro líquido en el depósito de blanqueador de cloro líquido. El cloro se diluye automáticamente durante la parte de lavado del ciclo.



- Nunca utilice más de 250 ml para una carga completa. Use menos para una carga de menor tamaño.
 - Siga las direcciones del fabricante para un uso seguro.
 - Para evitar derrames use una taza con pico vertidor. No deje que el blanqueador salpique, gotee o escurra dentro de la canasta de la lavadora.
 - Use solamente blanqueador de cloro líquido en el depósito.
3. (PASO OPCIONAL) Vierta una medida de suavizante para ropa líquido en el depósito de suavizante para ropa líquido. El suavizante se añade automáticamente durante la parte de enjuague del ciclo.

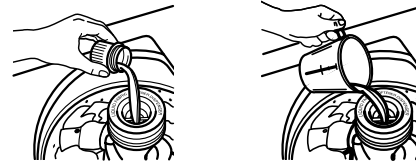

Diluya el suavizante para ropa líquido llenando el depósito con agua tibia hasta que el líquido llegue a la parte en cruz de la abertura.

- No derrame el suavizante ni deje que gotee sobre la ropa.
 - Use solamente suavizante para ropa líquido en este depósito.
4. Cierre la tapa de la lavadora.
 5. Gire el control de TAMAÑO DE CARGA a la posición correcta para la carga de ropa y el tipo de tela que se va a lavar.
 - Seleccione un tamaño de carga que permita que la carga se mueva libremente para obtener el mejor cuidado de la tela. Vea "Cómo cargar la lavadora".
 - Puede cambiar la selección del tamaño de la carga después de que la lavadora haya empezado a llenarse girando el control a una posición diferente.

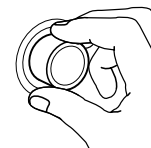

6. Elija una temperatura de lavado con el control de TEMPERATURA. Las opciones están coordinadas por colores con los ciclos en la perilla de Control de Ciclos para que usted pueda seleccionar una temperatura del agua que haga juego con el tipo de tela y suciedad que se va a lavar. Siga las instrucciones en la etiqueta de la ropa.

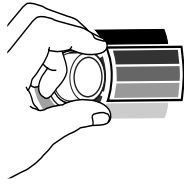

Temperatura del Agua	Para uso con
Caliente 44°C o superior	Ropa blanca y de colores pastel Suciedad profunda y grasosa
Tibia 32°-43°C	Colores brillantes Suciedad mediana a ligera
Fría 21°-32°C	Colores que decoloran o destiñen Suciedad ligera

NOTA: En temperaturas de agua inferiores a 21°C, los detergentes no se disuelven bien. Además, puede resultar difícil quitar la suciedad y algunos tejidos pueden retener las arrugas del uso y aumentar la formación de pequeñas pelusas en la superficie de las prendas.

7. (PASO OPCIONAL) Para un enjuague y exprimido adicional al final del ciclo de lavado, fije el control de ENJUAGUE ADICIONAL a SÍ.
8. Empuje hacia adentro la perilla de Control de Ciclos y gírela en sentido de las manecillas del reloj al ciclo de lavado que desea. Reduzca el tiempo de lavado cuando use una posición de tamaño de carga pequeña. Vea "Cómo seleccionar un ciclo, tiempo y temperatura".



Jale hacia afuera la perilla de Control de Ciclos para poner en marcha la lavadora.

Para detener o volver a poner en marcha su lavadora

- Para **detener** la lavadora en cualquier momento, empuje hacia adentro la perilla de Control de Ciclos.
- Para **volver a poner en marcha** la lavadora cierre la tapa (si ésta se encuentra abierta) y jale hacia afuera la perilla de Control de Ciclos.

Cómo seleccionar un ciclo, tiempo y temperatura

Esta sección describe los ciclos de lavado y las temperaturas disponibles y le ayudará a hacer las mejores selecciones para sus cargas de lavado. Cada ciclo está diseñado para diferentes tipos de telas y niveles de suciedad.

Las etiquetas que se encuentran junto a las opciones en el selector de TEMPERATURA de lavado son los ciclos, color de la carga y tipos de cargas recomendados para cada temperatura.

Para utilizar su lavadora, simplemente elija el ciclo en la perilla del Control de Ciclos que corresponde al que eligió en el selector de TEMPERATURA de lavado. Para facilitar el lavado, las selecciones vienen coordinadas por color.

- La lavadora hace pausas breves durante todos los ciclos. Estas pausas son normales. Vea "Sonidos normales de la lavadora" para aprender más sobre los sonidos que usted podría oír durante el ciclo de lavado.
- Vea "Para comprender los ciclos de lavado" para aprender qué es lo que sucede durante un ciclo de lavado.

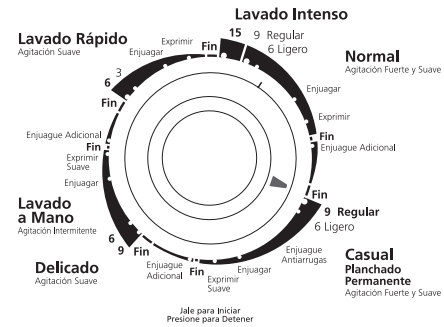

Perilla del Control de Ciclos

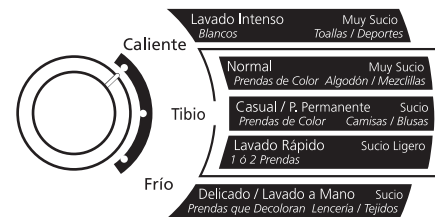

Temperatura

Temperatura de lavado

Ciclo Normal

El Ciclo Normal presenta una agitación a velocidad alta seguida por un período breve de agitación a velocidad baja para limpiar algodones y linos. El exprimido a velocidades altas hace que el tiempo de secado sea más corto. Seleccione 6 ó 9 minutos de tiempo de lavado, dependiendo si la carga tiene suciedad mediana o profunda.

Lavado Intenso - Seleccione el ciclo de Lavado Intenso de 15 minutos para lavar cargas con suciedad profunda que necesitan una eliminación máxima de suciedad. Para este ciclo utilice el doble de la cantidad recomendada de detergente.

Ciclo Casual/Planchado Permanente

El Ciclo Casual/Planchado Permanente empieza con una agitación a velocidad alta y luego cambia a agitación a velocidad baja para limpiar prendas de planchado permanente y telas sintéticas. Para reducir la formación de arrugas, este ciclo presenta un enjuague de antiarrugas y exprimido final a velocidad baja. Seleccione 6 ó 9 minutos de tiempo de lavado para limpiar cargas con suciedad ligera a moderada.

Ciclo Delicado

El Ciclo Delicado presenta una agitación a velocidad baja para una eliminación suave de suciedad de artículos delicados y tejidos lavables. El exprimido a velocidad baja reduce las arrugas. Utilice este ciclo para limpiar cargas con suciedad ligera a mediana.

Ciclo de Lavado a Mano

El Ciclo de Lavado a Mano presenta una serie de agitaciones breves a velocidad baja y remojos cortos para limpiar delicadamente artículos de cuidado especial. El exprimido a velocidad baja reduce las arrugas. Utilice este ciclo para limpiar ropa lavable a mano con suciedad ligera.

Las prendas tienen etiqueta de "Lavado a mano" porque:

- La fibra o la estructura puede ser sensible a la agitación.
- La tela contiene tintes sensibles que se pueden desteñir.

NOTA: Algunos artículos de "Lavado a mano" y en particular la lana, encogen naturalmente cuando se lavan. Recuerde esto cuando compre artículos etiquetados "Lavado a mano".

Separe correctamente la ropa y luego use su Ciclo de Lavado a Mano para un lavado delicado. Si los artículos parecen estar flotando debido a que hay aire atrapado, pare la lavadora oprimiendo la perilla del Control de Ciclos. Empuje los artículos en la lavadora hacia el fondo del agua. Vuelva a poner en marcha la lavadora jalando la perilla del Control de Ciclos. Para el secado, siga las indicaciones de cuidado que se encuentran en la etiqueta. Los artículos que pueden encoger debe de secarse planos. Deles la forma original a estos artículos estirándolos suavemente a sus medidas originales mientras que están húmedos.

Ciclo de Lavado Rápido

El Ciclo de Lavado Rápido presenta una agitación a velocidad más baja para la eliminación delicada de la suciedad y al mismo tiempo ofrece un tiempo más corto de lavado/enjuague, desagüe y exprimido. Utilice este ciclo con **un nivel bajo de agua y lavado tibio** para limpiar rápidamente unos cuantos artículos con suciedad ligera.

Enjuagar y exprimir

Cuando utilice detergente adicional para ropa con suciedad profunda o cuando lave artículos que requieren cuidado especial, puede necesitar un enjuague y exprimido adicional.

1. Presione hacia adentro la perilla del Control de Ciclos y gírela en sentido de las manecillas del reloj a cualquiera de las posiciones de Enjuague.
2. Jale hacia afuera la perilla del Control de Ciclos. La lavadora se llena al tamaño de carga seleccionado, agita, desaguar y exprime.

NOTA: La opción de ENJUAGUE ADICIONAL está disponible. Vea "Puesta en marcha de la lavadora".

Desaguar y exprimir

El desagüe y exprimido pueden acortar el tiempo de secado para algunas telas pesadas o artículos de cuidado especial al quitar el exceso de agua.

1. Presione la perilla del Control de Ciclos y gírela en sentido de las manecillas de reloj hacia cualquier posición de Exprimir.
2. Jale la perilla del Control de Ciclos. La lavadora desaguar y luego exprime.

Filtro de pelusa autolimpiable

Su lavadora tiene un filtro autolimpiable pelusa en el fondo de la canasta. El agua del lavado y del enjuague circula encima del filtro durante la agitación, separando la pelusa del agua. La pelusa es evacuada del sistema durante la fase de exprimido.

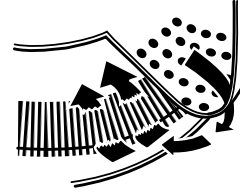

Si su lavadora desaguar en un lavadero, quite toda pelusa acumulada en el lavadero o en el filtro del mismo.

CUIDADO DE LA LAVADORA

Limpeza de su lavadora

Limpeza del exterior

Use un paño o una esponja suave y húmeda para limpiar cualquier derrame, tales como los de detergente o blanqueador. De vez en cuando, limpie el exterior de su lavadora para que se vea como nueva.

Limpeza del interior

Limpie el interior de su lavadora mezclando 250 ml de blanqueador con cloro y 500 ml de detergente. Vierta esta mezcla en su lavadora y deje funcionar su lavadora durante un ciclo completo, utilizando agua caliente. Repita este procedimiento si fuera necesario.

NOTA: Para quitar los depósitos endurecidos de agua, utilice únicamente productos de limpieza cuya etiqueta indica que pueden emplearse en lavadoras.

Limpeza del depósito del suavizante de telas líquido

Lave el depósito periódicamente con agua tibia, tal como se ilustra. Quite el depósito, sujetando la parte superior del mismo con ambas manos y apretando y empujando hacia arriba con los pulgares. Limpie el depósito, enjuagándolo con un chorro de agua del grifo. Vuelva a colocarlo en su lugar después de su limpieza.

NOTA: No lave la ropa mientras este depósito esté fuera de su lugar. No agregue detergente o blanqueador en este depósito. Es para el uso exclusivo del suavizante de telas líquido.

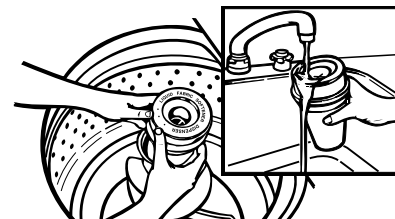

Mangueras de entrada del agua

Reemplace las mangueras de entrada después de cinco años para reducir el riesgo de fallas de la manguera. Revise periódicamente y cambie las mangueras de entrada si se hallan protuberancias, torceduras, cortes, desgaste o pérdidas de agua.

Cuando cambie las mangueras de entrada, anote la fecha de reposición en la etiqueta con un marcador permanente.

Cuidado durante las vacaciones, el almacenamiento y las mudanzas

Instale y almacene su lavadora en un lugar donde no se congele. Debido a que queda un poco de agua en las mangueras, el congelamiento de la misma podría dañar su lavadora. Si va a almacenar o trasladar su lavadora durante una temporada de frío excesivo, acondiciónela para el invierno.

Cuidado durante las vacaciones o mientras no esté en uso

Ponga a funcionar su lavadora únicamente cuando esté en casa. Si va a salir de vacaciones o no va a usar la lavadora durante un período prolongado de tiempo, usted debe:

- Desenchufar la lavadora o desconectar el suministro eléctrico.
- Interrumpir el suministro del agua a la lavadora. Esto ayuda a evitar inundaciones accidentales (debido a aumentos en la presión del agua) durante su ausencia.

Acondicionamiento de su lavadora para el invierno

1. Cierre ambos grifos de agua.
2. Desconecte y elimine el agua de las mangueras de entrada.
3. Vierta 1 l de anticongelante tipo R.V. en la canasta.
4. Ponga a funcionar la lavadora en un ajuste de desaguar y exprimir (consulte "Desaguar y exprimir") durante unos 30 segundos para mezclar el anticongelante con el agua.
5. Desenchufe la lavadora o desconecte el suministro eléctrico.

Para volver a usar la lavadora

1. Deje correr el agua por las tuberías y mangueras.
2. Vuelva a conectar las mangueras de entrada del agua.
3. Abra ambas llaves de agua.
4. Enchufe la lavadora o vuelva a conectar el suministro eléctrico.
5. Ponga a funcionar la lavadora un ciclo completo con 250 ml de detergente para eliminar los restos del anticongelante.

SOLUCIÓN DE PROBLEMAS

En primer lugar, pruebe las soluciones aquí sugeridas y posiblemente se evite el costo de una visita de servicio técnico...

La lavadora no llena, no enjuaga o agita

- **Revise lo siguiente:**
 - ¿Está conectado el cable eléctrico?
 - ¿Está el indicador de la perilla del Control de Ciclos debidamente alineado con un ciclo? Gire la perilla de Control de Ciclos ligeramente a la derecha y **jálela para poner la lavadora en marcha.**
 - ¿Están obstruidos los filtros de la válvula de entrada?
 - ¿Están abiertas las llaves del agua caliente y del agua fría?
 - ¿Está retorcida la manguera de entrada del agua?
- **¿Parece que el nivel del agua está demasiado bajo, o parece que la lavadora no se llena por completo?**
La parte superior del agitador está mucho más alta que el nivel más alto del agua. Esto da la impresión que la lavadora no se llena por completo. Esto es normal.

La lavadora se detiene

- **Revise lo siguiente:**
 - ¿Está conectado el cable eléctrico?
 - ¿Está el indicador de la perilla del Control de Ciclos debidamente alineado con un ciclo? Gire la perilla de Control de Ciclos ligeramente a la derecha y **jálela para poner la lavadora en marcha.**
 - ¿Están obstruidos los filtros de la válvula de entrada del agua?
 - ¿Están abiertas las llaves del agua caliente y del agua fría?
 - ¿Está retorcida la manguera de entrada del agua?
- **¿Hay corriente eléctrica en el contacto eléctrico?**
Revise la fuente de electricidad o llame a un electricista.
- **¿Se ha quemado un fusible o se ha disparado el interruptor?**
Si el problema continúa, llame a un electricista.
- **¿Está usando un cable eléctrico de extensión?**
No use un cable eléctrico de extensión.
- **¿Está la lavadora en una pausa normal durante el ciclo de Casual/Planchado permanente (o Lavado a mano)?**
La lavadora hace una pausa de unos 2 minutos durante el ciclo de Casual/Planchado permanente. Deje que el ciclo continúe.

El ciclo de Lavado a mano (en algunos modelos) tiene períodos de agitación y remojo.
- **¿Está sobrecargada la lavadora?**
Lave cargas más pequeñas.

La lavadora no desagua ni exprime

- **¿Está obstruida la manguera de desagüe, o el extremo de la manguera de desagüe está a más de 183 cm de distancia del piso?**
Consulte las instrucciones de instalación para obtener la instalación apropiada de la manguera de desagüe.

- **¿Está abierta la tapa?**
La tapa debe estar cerrada durante el funcionamiento de la lavadora.
- **¿Hay demasiada espuma?**
Siempre mida el detergente. Siga las indicaciones del fabricante. Si tiene agua muy suave, quizás necesite menos detergente.
- **¿Está bajo el voltaje?**
Revise la fuente de electricidad en su hogar o llame a un electricista. No use un cable eléctrico de extensión.

La lavadora continúa llenando o desaguando, o el ciclo parece estar atascado

- **¿Está la parte superior de la manguera de desagüe más baja que el nivel del agua en la lavadora?**
Para un funcionamiento correcto, la parte superior de la manguera debe estar más alta que el nivel del agua en la lavadora. Consulte las Instrucciones de instalación.
- **¿La manguera de desagüe encaja de manera forzada en el tubo vertical o está adherida con cinta al tubo vertical?**
La manguera de desagüe debe estar floja pero debe encajar bien. No selle la manguera de desagüe con cinta adhesiva. La manguera necesita una abertura para el flujo de aire. Consulte las Instrucciones de instalación.

La lavadora hace ruidos

- **¿Está equilibrada la carga y nivelada la lavadora?**
La carga de lavado debe estar equilibrada y sin sobrecarga.

La lavadora debe estar nivelada. Las patas delanteras deben estar debidamente instaladas y las tuercas ajustadas. Reajuste las patas nivelantes traseras (de ser necesario). Consulte las Instrucciones de instalación.
- **¿Ha quitado por completo el fleje amarillo de la parte posterior de la lavadora?**
Consulte las Instrucciones de instalación.
- **¿Están cambiando de velocidad los engranajes después del desagüe y antes del exprimido, o está la parte superior del agitador haciendo chasquidos durante el lavado?**
Estos ruidos de la lavadora son normales.

La lavadora pierde agua

- **Revise lo siguiente:**
¿Están ajustadas las mangueras de llenado? ¿Están debidamente colocados los empaques de las mangueras de llenado? ¿Se ha instalado debidamente la abrazadera de la manguera de desagüe? Consulte las Instrucciones de instalación.
- **¿Está obstruido el lavadero o el desagüe?**
El lavadero y el tubo vertical deben tener la capacidad para desplazar 64 l/min.
- **¿Se está desviando el agua fuera del aro del tambor o de la carga?**
Centre el tambor antes de poner la lavadora en marcha.

La carga de lavado debe estar equilibrada y sin sobrecarga. El llenado o los enjuagues por rocío pueden desviarse de la carga.

La lavadora debe estar nivelada. Las patas delanteras deben estar debidamente instaladas y las tuercas ajustadas. Reajuste las patas nivelantes traseras (de ser necesario). Consulte las Instrucciones de instalación.

- **Revise la plomería de la casa y fíjese si hay pérdidas de agua.**

La canasta de la lavadora está torcida

- **¿Ha jalado hacia adelante la canasta de la lavadora al cargar la ropa?**
La carga de lavado debe estar equilibrada y sin sobrecarga. Empuje la canasta al centro antes de comenzar a lavar.
- **¿Está la carga equilibrada y la lavadora nivelada?**
La carga de lavado debe estar equilibrada y sin sobrecarga.

La lavadora debe estar nivelada. Las patas delanteras deben estar debidamente instaladas y las tuercas ajustadas. Reajuste las patas nivelantes traseras (de ser necesario). Consulte las Instrucciones de instalación.
- **La canasta de la lavadora se mueve durante el lavado.**
Esto es normal.

Funcionamiento del agitador

- **La parte superior del agitador está floja, o se mueve en una sola dirección.**
Esto es normal.

Los depósitos automáticos están obstruidos o hay pérdida de blanqueador

- **¿Ha seguido las instrucciones del fabricante al agregar detergente o suavizante de telas en los depósitos?**
Mida el detergente y el suavizante de telas. Viértalos con cuidado en los depósitos automáticos. Limpie todos los derrames.

Diluya el suavizante de telas en el depósito del suavizante de telas.
- **¿Ha puesto blanqueador en polvo o blanqueador no decolorante en el depósito del blanqueador con cloro líquido?**
Agregue el blanqueador en polvo o blanqueador líquido no decolorante directamente en la canasta. No use el depósito del blanqueador con cloro líquido para el blanqueador no decolorante.

Carga demasiado mojada

- **¿Ha empleado el ciclo correcto para la carga que está lavando?**
Seleccione un ciclo con un exprimido más fuerte (si está disponible).
- **¿Ha usado un enjuague con agua fría?**
Los enjuagues con agua fría dejan las cargas más mojadas que los enjuagues con agua tibia. Esto es normal.

Residuos o pelusa en la carga

- **¿Ha separado la ropa adecuadamente?**
Separe las prendas que sueltan pelusa (toallas, felpilla) de las que atraen pelusa (pana, fibras sintéticas). Sepárelas también por color.
- **¿Ha sobrecargado la lavadora?**
La carga de lavado debe estar equilibrada y sin sobrecarga. Si la lavadora está sobrecargada, la pelusa puede quedar adherida a las prendas. Lave cargas más pequeñas.

- **Revise lo siguiente:**
¿Había papel en los bolsillos?
¿Ha usado suficiente detergente? Siga las instrucciones del fabricante. Use suficiente detergente para mantener la pelusa en el agua.
¿Está la temperatura del agua debajo de 21°C? El agua de lavado con una temperatura inferior a 21°C quizás no disuelva por completo el detergente.

Manchas en las prendas

- **¿Ha seguido las instrucciones del fabricante al agregar el detergente y el suavizante de telas?**
Mida el detergente y el suavizante de telas. Use suficiente detergente para quitar la suciedad y mantenerla en suspensión.
Diluya el suavizante de telas y agréguelo sólo en la fase de enjuague de un ciclo. No deje gotear el suavizante de telas sobre la ropa.
- **¿Hay hierro (óxido) arriba del promedio en el agua?**
Tal vez necesite instalar un filtro de óxido ferroso.
- **¿Ha separado las prendas debidamente?**
Separe las prendas de color oscuro de las blancas y claras.
- **¿Ha descargado la lavadora con rapidez?**
Para evitar la transferencia de tintes, descargue la lavadora tan pronto se detenga.

Las prendas están arrugadas

- **¿Ha descargado la lavadora con rapidez?**
Descargue lavadora tan pronto se detenga.
- **¿Ha empleado el ciclo correcto para la carga que está lavando?**
Use el ciclo Casual/Planchado Permanente u otro ciclo con exprimidos de baja velocidad (si están disponibles) para reducir las arrugas en las prendas.
- **¿Ha sobrecargado la lavadora?**
La carga de lavado debe estar equilibrada y sin sobrecarga. Las prendas deben moverse con facilidad durante el lavado.
- **¿Estaba el agua de lavado lo suficiente tibia para suavizar las arrugas, o está enjuagando con agua tibia?**
Si no va a afectar las prendas, use agua tibia o caliente para el lavado. Para el enjuague, emplee agua fría.
- **¿Se han invertido las mangueras del agua caliente y del agua fría?**
Cerciórese de que las mangueras del agua caliente y del agua fría estén conectadas a las llaves correctas. Consulte las instrucciones de instalación.

Las prendas están enredadas o enroscadas

- **¿Ha sobrecargado la lavadora?**
La carga de lavado debe estar equilibrada y sin sobrecarga. Las prendas deben moverse con facilidad durante el lavado.
- **¿Ha enrollado las prendas alrededor del agitador?**
Ponga los artículos de manera suelta en la lavadora. No enrolle los artículos alrededor del agitador.

Prendas blancas grisáceas, decoloradas

- **¿Ha separado debidamente las prendas?**
La transferencia de tinte puede ocurrir cuando se mezcla ropa blanca y de color en una carga. Separe las prendas de color oscuro de las blancas y claras.

- **¿Estaba la temperatura del agua de lavado demasiado baja?**
Si no va a afectar las prendas, use agua caliente o tibia para lavar. El agua caliente debe estar por lo menos a 44°C para limpiar suciedad profunda o rebelde.
- **¿Ha usado suficiente detergente, o tiene agua dura?**
Use más detergente para lavar ropa con suciedad profunda en agua fría o dura.
- **¿Se han invertido las mangueras del agua caliente y del agua fría?**
Cerciórese de que las mangueras del agua caliente y del agua fría estén conectadas a las llaves correctas. Consulte las instrucciones de instalación.

Prendas deterioradas

- **Revise lo siguiente:**
¿Se han quitado los artículos puntiagudos de los bolsillos antes del lavado? Vacíe los bolsillos, cierres, los broches de presión y corchetes antes del lavado.
¿Se han atado los cordones y tirantes para evitar que se enreden?
¿Se dañaron las prendas antes del lavado? Remiende lo que esté roto y descosido antes del lavado.
- **¿Ha sobrecargado la lavadora?**
La carga de lavado debe estar equilibrada y sin sobrecarga. Las prendas deben moverse con facilidad durante el lavado.
- **¿Ha agregado correctamente el blanqueador con cloro?**
No vierta el blanqueador con cloro directamente en la carga. Limpie los derrames del blanqueador. El blanqueador no diluido daña los tejidos.
- **¿Ha seguido las instrucciones de la etiqueta de cuidado proporcionadas por el fabricante?**

FORMATO DE IDENTIFICACIÓN

Nombre del comprador: _____

Domicilio: _____

Teléfono: _____

Nombre del distribuidor: _____

Domicilio: _____

Teléfono: _____

Producto: _____ Modelo: _____

Número de serie: _____

Fecha de entrega: _____

Firma del distribuidor y sello

Nota Importante

Este documento deberá ser presentado para cualquier trámite relacionado con la garantía.

El comprador deberá mantener este documento en su poder y en un lugar seguro.

El Consumidor podrá solicitar que se haga efectiva la garantía que ampara esta póliza al distribuidor donde adquirió el producto. En caso de extravío de la póliza, el distribuidor expedirá una nueva póliza de garantía, previa presentación de la nota de compra o factura respectiva.

Centro de servicio y venta de refacciones y partes:

Servicio Acros Whirlpool
Centro Industrial Acros Whirlpool
Carretera Miguel Alemán km 16,695
Interior 6, Apodaca, N.L. C.P. 66600

Utilice sin cargo para usted el Centro Nacional de Atención al Consumidor.

Para Servicio:

Tels. (018) 329-2121 y (018) 329-2131

Fax (018) 329-2109

Para Venta de Refacciones:

Tels. (018) 329-1931 y (018) 329-1916

Fax (018) 329-1931

WHIRLPOOL® PÓLIZA DE GARANTÍA

Válida solo en México

COMERCIAL ACROS WHIRLPOOL, S.A. DE C.V.

Av. San Nicolás 2121 Nte.

Col. 1o. de Mayo, C.P. 64550

Monterrey, N.L., México

Tel. (018) 329-2200

Modelo: 7MLSQ8000

Garantiza esta lavadora en todas sus piezas, componentes y mano de obra en los términos establecidos en la presente garantía, a partir de la fecha en que el usuario reciba de conformidad el producto considerando lo siguiente:

Conceptos cubiertos:

Defectos de fabricación que impidan total o parcialmente el correcto funcionamiento del aparato.

Reparación, cambio de piezas o componentes. Mano de obra y gastos de transportación derivados del cumplimiento de la garantía, dentro de nuestra red de servicio. Los puntos anteriores se harán sin costo alguno para el consumidor.

La garantía no es efectiva en los siguientes casos:

- Cuando el producto ha sido utilizado en condiciones distintas a las normales (la lavadora no es para uso comercial o industrial).
- Cuando el producto no ha sido operado de acuerdo con el Manual de Uso y Cuidado de la lavadora.
- Cuando el producto ha sido alterado o reparado por personas o establecimientos no autorizados por SERVICIO ACROS WHIRLPOOL.

Procedimiento para hacer efectiva la garantía:

Presentar la Póliza de Garantía con los datos del formato de identificación del producto de la misma en cualquiera de los centros de servicio señalados en el Manual de Uso y Cuidado de la lavadora. El tiempo de reparación será en un plazo no mayor a 30 días, a partir de la fecha de recepción del producto en el centro de servicio autorizado por el importador.

Término:

Esta garantía tiene una vigencia de:

1 año en todas sus piezas, componentes y mano de obra

5 años en el ensamble de la transmisión

10 años en la tina

Garantía de por vida contra despotillado y oxidación debido a defectos en materiales o mano de obra en la canasta porcelanizada blanca DURASMOOTH™.

A partir de la fecha en la que el usuario reciba de conformidad el producto.

Centro Nacional de Atención al Consumidor

Si requiere asesoría o servicio, llámenos, nuestros especialistas le ayudarán a obtener una operación satisfactoria de su electrodoméstico.



SERVICIO ACROS WHIRLPOOL

Con espíritu de servicio

ACAPULCO, GRO.

Tels. 82-0391 y 82-1053
Av. Constituyentes No. 39
Col. Vista Alegre

AGUASCALIENTES, AGS.

Tel. 78-8305
Héroe de Nacozari No. 2528 Sur
Fracc. Jardines del Parque

CHIHUAHUA, CHIH.

Tel. 17-4978
Av. Vallarta No. 4918
Col. Las Granjas

CANCÚN, Q. ROO

Tel. 88-20-11
Reg. 73 Manzana 6
Lote 12 Av. Miguel Hidalgo

CUERNAVACA, MOR.

Tel. 12-6603
Morelos Sur 1001 L. 209
Col. Las Palmas

CULIACÁN, SIN.

Tels. 16-8390 y 16-8379
Venustiano Carranza
No. 201 B Col. Centro

GUADALAJARA, JAL.

Tel. 01-800-83-00400
Río Conchos No. 1765
Fracc. Ind. del Rosario
Sector Reforma

HERMOSILLO, SON.

Tels. 10-4680 y 15-9413
Ignacio Hernández No. 282
Col. Balderama

LEÓN, GTO.

Tels. 17-3732 y 18-2949
Calzada Chapultepec
No. 604 Col. Moderna

LOS MOCHIS, SIN.

Tels. 18-0818 y 18-0817
Belisario Domínguez
No. 351 Nte. Col. Centro

MÉRIDA, Yuc.

Tel. 28-1038
Calle 55 No. 466
por 54 y 56 Col. Centro

MEXICALI, B.C.N

Tel. 61-7015
Blvd. López Mateos km 6
Carr. San Luis Río Colorado
Ex Ejido Coah.

MÉXICO, D.F.

Tel. 5278-6700
Calle 2 Poniente No. 11
Col. San Pedro de los Pinos

MINATITLÁN, VER.

Tels. 3-7193 y 3-7031
Av. Lerdo No. 41
Col. Centro

MONTERREY, N.L.

Tels. 329-2100 y 386-2131
Centro Industrial Acros Whirlpool
Carr. Miguel Alemán km 16,695-6
Apodaca, N.L.

MORELIA, MICH

Tel. 24-4221
Obrageros de Nurio No. 194-C
Col. Vasco de Quiroga

PUEBLA, PUE.

Tels. 40-0140 y 11-1050
Calle 31 Pte. No. 2727
Col. Benito Juárez

QUERÉTARO, QRO.

Tel. 12-3766
Wenceslao de la Barquera
No. 22-C Col. Cimatario

REYNOSA, TAMPS.

Tel. 20-0290
Amado Nervo No. 700-C
Col. Cavazos

TAMPICO, TAMPS.

Tels. 19-2620 y 19-26-21
Av. Hidalgo No. 1215
Col. Moctezuma

TORREÓN, COAH.

Tels. 18-6565 y 186464
Calzada Cuauhtémoc 1047 Nte.
Col. Centro

VERACRUZ, VER.

Tels. 32-5711 y 32-7358
Av. 20 de Noviembre
No. 533 Col. Centro

VILLAHERMOSA, TABS.

Tels. 12-9491 y 12-9485
Cristóbal Colón No. 231
Col. Lidia Esther

★ *Además una amplia red de talleres autorizados en toda la República.*

En otras ciudades llame sin costo al

01 • 800 • 83 • 00400

Fuera de la República Mexicana encontrará nuestros servicios en:

ALAJUELA, COSTA RICA

Tels. 438-2230 y 438-0901
El Roble 700 Nte.
100 Oeste de la Plaza

SANTO DOMINGO,

REP. DOMINICANA

Tels. 544-1524 y 544-4677
Rafael A. Sánchez No 124-A
Ev. Morales

☑ Servicio dentro y fuera de garantía

Rev. 27/12/99

☑ Pólizas de Servicio

☑ Refacciones y partes originales